



A figyelmeztetésekről

 **VIGYÁZAT!** A VIGYÁZAT jelzések esetleges tárgyi és személyi sérülésekre, illetve életveszélyre hívják fel a figyelmet.

Dell™ Latitude™ E5400 és E5500 Üzembe helyezés és információk a funkciókról

E5400/E5500 egységesített memóriaarchitektúrájú (UMA) videóval

Előnézet

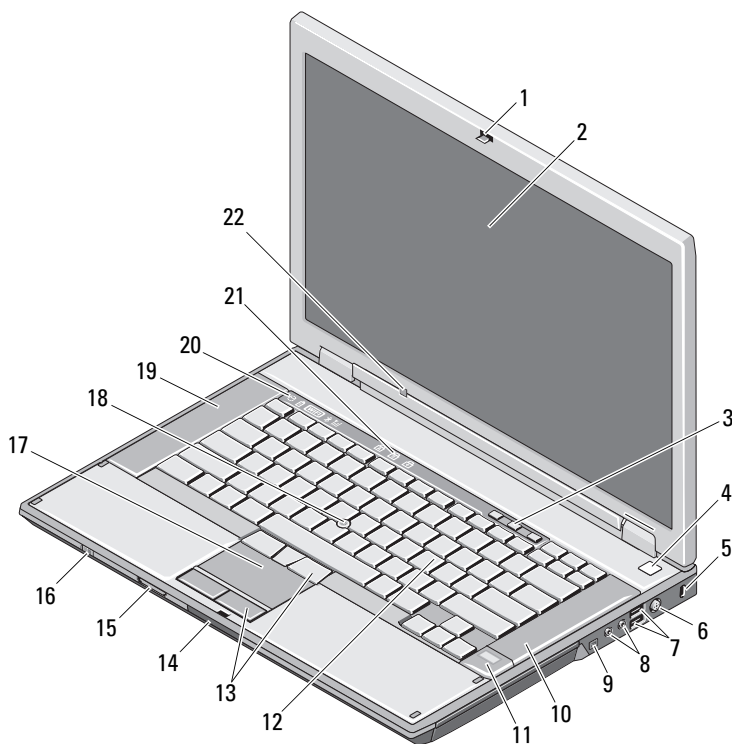

2009. március



0P845CA02

Típusok: PP32LA
és PP32LB

- | | | | |
|----|--|----|---|
| 1 | a képernyő zárja | 2 | kijelző |
| 3 | hangerő-szabályozó gombok | 4 | tápellátás gomb |
| 5 | a biztonsági kábel rögzítésére szolgáló nyílás | 6 | a hálózati adapter csatlakozója |
| 7 | USB-csatlakozó (2) | 8 | audio csatlakozók |
| 9 | IEEE 1394 csatlakozó (elhelyezése a modelltől függően változhat) | 10 | jobb oldali hangszóró |
| 11 | ujjlenyomat olvasó (opcionális) | 12 | billentyűzet |
| 13 | érintőpanel gombjai | 14 | kijelző retesz felengedő kapcsoló |
| 15 | Secure Digital (SD) memóriakártya olvasó | 16 | vezeték nélküli kapcsoló |
| 17 | érintőpanel | 18 | pöccökegér (opcionális) |
| 19 | bal oldali hangszóró | 20 | az eszközök állapotjelző lámpái |
| 21 | a billentyűzet állapotjelző lámpái | 22 | környezeti fényérzékelő (csak az UMA videóval rendelkező E5400/E5500 modellek esetén) |

Hátulnézet

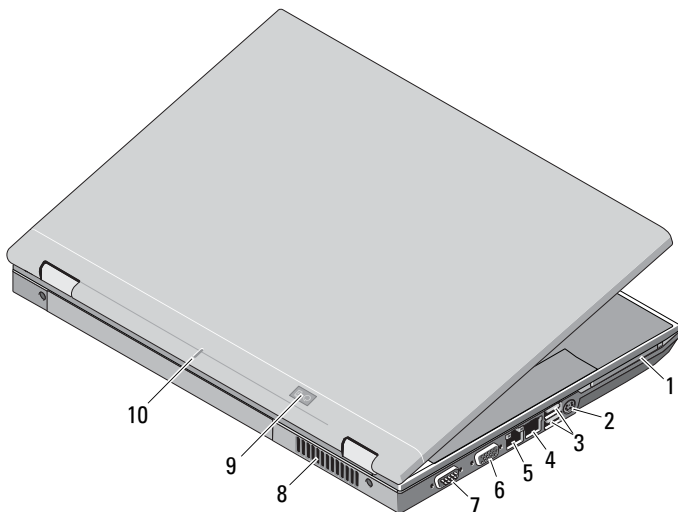

- | | | | |
|---|---------------------|---|-------------------------------|
| 1 | PC kártya nyílás | 2 | S-video (S/PDIF) csatlakozó |
| 3 | USB-csatlakozó (2) | 4 | modem csatlakozó (opcionális) |
| 5 | hálózati csatlakozó | 6 | video csatlakozó (VGA) |

- | | | | |
|---|---|----|-------------------------|
| 7 | soros csatlakozó (csak az E5500 esetén) | 8 | szellőzőnyílás |
| 9 | tápellátás/akkumulátor állapotjelzők | 10 | dokkolás illesztési jel |

E5400 diszkrét videóval

MEGJEGYZÉS: A diszkrét videokártyával ellátott Latitude E5400 nem rendelkezik környezeti fényérzékelővel (ALS). Az „Fn + Balra nyíl” gomb használata (amely az ALS-t aktiválja ALS-sel rendelkező számítógépeken) nem működik diszkrét videóval rendelkező E5400 modellen.

Előnézet

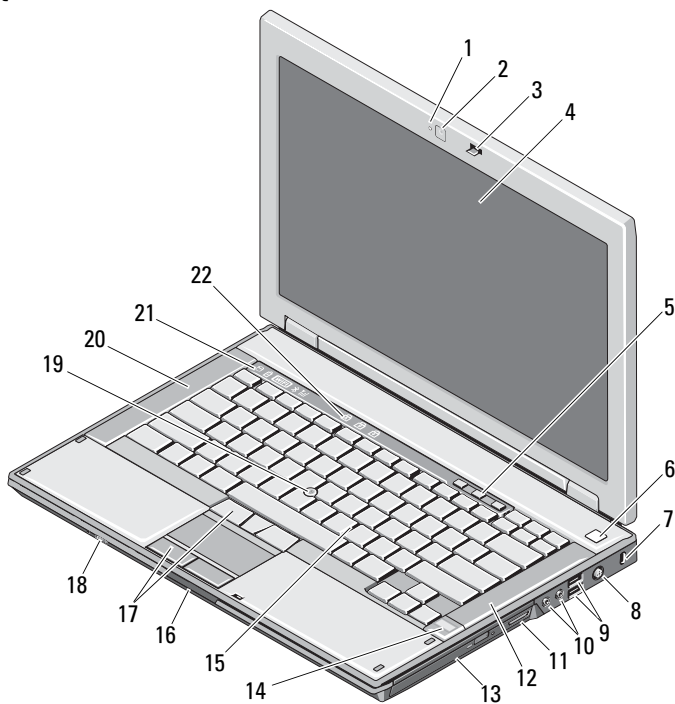

- | | | | |
|---|--|---|---------------------------------|
| 1 | kamerafény (opcionális) | 2 | kamera (opcionális) |
| 3 | a képernyő zárja | 4 | kijelző |
| 5 | hangerő-szabályozó gombok | 6 | tápellátás gomb |
| 7 | a biztonsági kábel rögzítésére szolgáló nyílás | 8 | a hálózati adapter csatlakozója |

- | | | | |
|----|---------------------------------|----|------------------------------------|
| 9 | USB-csatlakozó (2) | 10 | audio csatlakozók |
| 11 | 3-in-1 kártyaolvasó | 12 | jobb oldali hangszóró |
| 13 | optikai meghajtó | 14 | ujjlenyomat olvasó (opcionális) |
| 15 | billentyűzet | 16 | kijelző retesz felengedő kapcsoló |
| 17 | érintőpanel gombjai | 18 | vezeték nélküli kapcsoló |
| 19 | pöccökegér (opcionális) | 20 | bal oldali hangszóró |
| 21 | az eszközök állapotjelző lámpái | 22 | a billentyűzet állapotjelző lámpái |

Hátulnézet

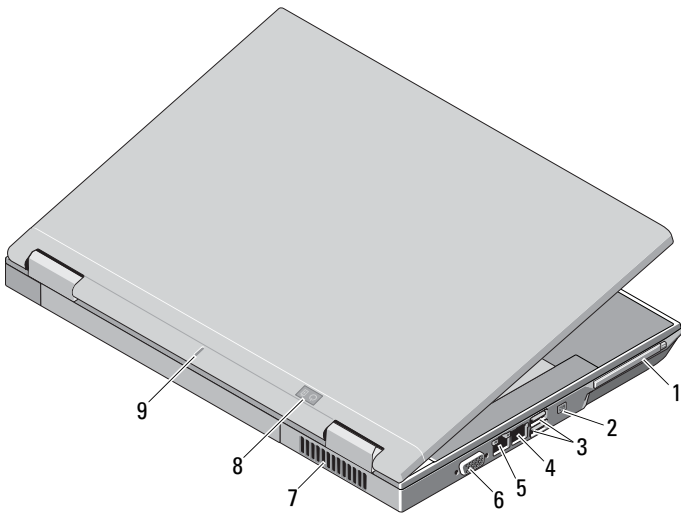



- | | | | |
|---|-------------------------|---|--------------------------------------|
| 1 | PC kártya nyílás | 2 | IEEE 1394-es csatlakozóaljzat |
| 3 | USB-csatlakozó (2) | 4 | modem csatlakozó (opcionális) |
| 5 | hálózati csatlakozó | 6 | video csatlakozó (VGA) |
| 7 | szellőzőnyílás | 8 | tápellátás/akkumulátor állapotjelzők |
| 9 | dokkolás illesztési jel | | |

Gyors telepítés

 **VIGYÁZAT!** Mielőtt bármilyen, ebben a fejezetben leírt eljárásba kezdene, olvassa el a biztonsági információt, amit a számítógépéhez adtak. További gyakorlati tanácsokat a www.dell.com/regulatory_compliance webhelyen talál.

 **VIGYÁZAT!** A váltóáramú hálózati adapter világszerte bármely hálózati csatlakozóaljzattal működik. Mindemellett, a tápcsatlakozók és elosztók országonként eltérőek lehetnek. Nem megfelelő kábellel vagy ha azt helytelenül csatlakoztatja a hálózati csatlakozóaljzatra vagy elosztóra, tüzet okozhat vagy a készülék károsodását okozhatja.

 **FIGYELMEZTETÉS:** Amikor az egyenáramú adapter kábelét kihúzza a számítógépből, a csatlakozót fogja meg és ne a kábelt, majd húzza meg határozottan, de óvatosan, hogy elkerülje a kábel sérülését. A váltóáramú hálózati adapter kábelének feltekerésekor ügyeljen, hogy kövesse a csatlakozó szögét a hálózati adapteren, hogy ne károsodjon a kábel.

 **MEGJEGYZÉS:** Egyes eszközök nem találhatóak a csomagban, ha nem rendelte meg azokat.

1 Csatlakoztassa a váltóáramú hálózati adaptert a számítógép tápcsatlakozójához és a falicsatlakozóaljzathoz.

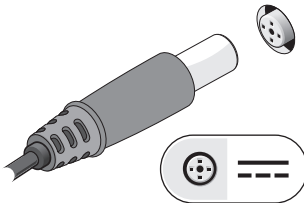

2 Csatlakoztassa a hálózati kábelt (opcionális).

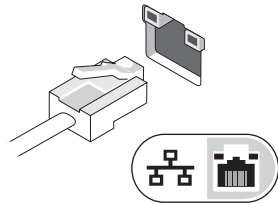

3 Csatlakoztassa az USB-eszközöket, például az egeret vagy billentyűzetet.

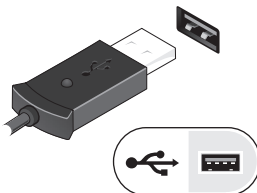

4 Csatlakoztassa az IEEE 1394 eszközöket, mint pl. a DVD lejátszó (opcionális).

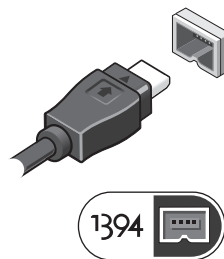

5 Nyissa fel a számítógép képernyőjét, és a számítógép bekapcsolásához nyomja meg a tápellátás gombot.



 **MEGJEGYZÉS:** Javasoljuk, hogy bármilyen kártya telepítése előtt, a számítógép dokkoló állomáshoz vagy egyéb külső eszközhöz, például nyomtatóhoz történő csatlakoztatása előtt egyszer indítsa újra a számítógépet.

Műszaki adatok

 **MEGJEGYZÉS:** A kínált opciók régióként eltérőek lehetnek. A következő műszaki adatok csupán a törvény értelmében a számítógéphez kötelezően mellékelte adatok. Ha a számítógép konfigurációjáról bővebb információt szeretne, kattintson a **Start** → **Súgó és támogatás** menüpontra, és válassza a számítógép adatainak megtekintését.

Rendszerinformáció

Chipkészlet

E5400/E5500 UMA videóval Mobile Intel® GE45 Express chipkészlet

E5400 diszkrét videóval Mobile Intel PM45 Express chipkészlet

Processzor

Processzor Intel Core™ 2 Duo; Intel Celeron® processzor (P aljzat)

Videokártya

Videó típus:

E5400 UMA videó vagy diszkrét videó

E5500 Csak UMA videó

Adatbusz

E5400/E5500 (UMA videóval) Integrált videokártya

E5400 (diszkrét videóval) PCI-Express grafikus kártya

Videokártya (folytatás)

Képernyővezérlő

E5400/E5500 (UMA videóval)	Intel GE45; Intel 4500MHD
E5400 (diszkrét videóval)	NVIDIA® NB9M

Videó memória:

integrált grafikus kártya	megosztott, legfeljebb 1024 MB
diszkrét videokártya	legfeljebb 512 MB (256 MB alaplapon, legfeljebb 256 MB megosztott a rendszermemóriáról)

Memória

Memória modul csatlakozók száma	két DIMM kártyához való bővítőhely
Memória modul kapacitása	512 MB, 1 GB, 2 GB vagy 4 GB MEGJEGYZÉS: Csak a diszkrét videóval rendelkező E5400 támogatja az egy 4 GB-os modul
Memória típusa	DDR II 667 MHz és 800 MHz SDRAM
Minimális memóriaméret	512 MB
Maximális memóriaméret	4 GB (E5400/E5500 UMA videóval) 8 GB (E5400 diszkrét videóval)

Akkumulátor

Típus	9 cellás „intelligens“ lítium-ion akkumulátor (85 wattóra) 6 cellás „intelligens“ lítium-ion akkumulátor (56 wattóra/48 wattóra) 4 cellás „intelligens“ lítium-ion akkumulátor (37 wattóra) — E5400/E5500 UMA videó
-------	--

Méretetek:

Mélység

4 cellás vagy 6 cellás	54 mm (2,13 hüvelyk)
9 cellás	76 mm (2,99 hüvelyk)

Magasság

4 cellás vagy 6 cellás	19,8 mm (0,78 hüvelyk)
9 cellás	21,1 mm (0,83 hüvelyk)

Szélesség

4 cellás vagy 6 cellás	206 mm (8,11 hüvelyk)
9 cellás	224 mm (8,82 hüvelyk)

Akkumulátor (folytatás)

Tömeg	
4 cellás	252 g (0,56 font)
6 cellás	326 g (0,72 font)
9 cellás	487 g (1,07 font)
Feszültség:	
4 cellás	14,8 V egyenáram
6 cellás vagy 9 cellás	11,1/10,8 V egyenáram
Hőmérséklet tartomány:	
Működési	0° - 35 °C (32° - 95 °F)
Tárolási	-40° - 65 °C (-40° - 149 °F)
Gombelem	CR2032 lítium gombaem

Váltakozó áramú adapter

Típus	65 W (D sorozat); 65 W Auto-Air (opcionális); 90 W (E sorozat); 90 W (D sorozat)			
Bemeneti feszültség	100–240 V váltakozó áram			
Bemeneti áramerősség (maximum)	1,5 A			
Bemeneti frekvencia	50–60 Hz			
Kimeneti teljesítmény	65 W és 90 W			
Kimeneti áram:				
65 W Auto-air	Folyamatos 3,34 A (maximum 4,34 A 4 másodperces impulzussal)			
90 W (E sorozat/D sorozat)	Folyamatos 4,62 A (maximum 5,62 A 4 másodperces impulzussal)			
Névleges kimeneti feszültség	19,5 V egyenáram			
Méretek:	65 W (D sorozat)	65 W Auto-Air	90 W (E sorozat)	90 W (D sorozat)
Magasság	27,8–28,6 mm (1,10–1,13 hüvelyk)	15 mm (0,59 hüvelyk)	16 mm (0,63 hüvelyk)	34,2 mm (1,35 hüvelyk)
Szélesség	57,9 mm (2,28 hüvelyk)	66 mm (2,60 hüvelyk)	70 mm (2,76 hüvelyk)	60,87 mm (2,40 hüvelyk)
Mélység	137,2 mm (5,40 hüvelyk)	127 mm (5,00 hüvelyk)	147 mm (5,79 hüvelyk)	153,45 mm (6,04 hüvelyk)

Váltakozó áramú adapter (folytatás)

Hőmérséklet tartomány:

Működési	0° - 40 °C (32° - 104 °F)
Tárolási	-40° - 70 °C (-40° - 158 °F)

Fizikai

Méretek:	E5400	E5500
Magasság	338 mm (13,31 hüvelyk)	355 mm (13,98 hüvelyk)
Szélesség	244 mm (9,61 hüvelyk)	260 mm (10,24 hüvelyk)
Mélység	37,0 mm (1,46 hüvelyk)	37,5 mm (1,48 hüvelyk)

Súly (DVD meghajtóval):

4 cellás akkumulátor	2,46 kg (5,42 font) — UMA videóval	2,81 kg (6,20 font)
6 cellás akkumulátor	2,59 kg (5,71 font) — UMA videóval 2,54 kg (5,60 font) — diszkrét videóval	2,91 kg (6,42 font)
9 cellás akkumulátor	2,75 kg (6,06 font) — UMA videóval 2,70 kg (5,95 font) — diszkrét videóval	3,07 kg (6,77 font)

Környezeti

Hőmérséklet tartomány:

Működési	0° - 35 °C (32° - 95 °F)
Tárolási	-40° - 65 °C (-40° - 149 °F)

Relatív páratartalom
(maximum):

Működési	10 % - 90 % (nem lecsapódó)
Tárolási	5 % - 95 % (nem lecsapódó)

További információk és források keresése

Ha további információra van szüksége: Lásd:

A számítógéppel kapcsolatos biztonsági információkért olvassa el a következőket: Jótállási információk, Vásárlási feltételek (csak az Egyesült Államokban), Biztonsági utasítások, Megfelelőségi információk, Ergonómiai információk és a Végfelhasználói Licencmegállapodás.

A számítógéphez mellékelt, a biztonságos használattal és a vonatkozó előírásokkal kapcsolatos dokumentumokat, továbbá az előírásoknak való megfeleléssel kapcsolatos következő weboldalt: **www.dell.com/regulatory_compliance**.

**A dokumentumban közölt információk külön értesítés nélkül változhatnak.
© 2008–2009 Dell Inc. Minden jog fenntartva. Írországban nyomtatva.**

A Dell Inc. előzetes írásos engedélye nélkül szigorúan tilos a dokumentumokat bármilyen módon sokszorosítani.

A szövegben használt védjegyek: *Dell*, a *DELL* logó és a *Latitude* a Dell Inc. védjegyei; az *Intel* és *Celeron* bejegyzett védjegyek, a *Core* az Intel Corporation védjegye az Egyesült Államokban és más országokban; az *NVIDIA* az NVIDIA Corporation az Egyesült Államokban és más országokban bejegyzett védjegye.

A dokumentumban más védjegyek és kereskedelmi megnevezések is szerepelhetnek, hivatkozásként a termékmárkák és megnevezések tulajdonosaira. A Dell Inc. a sajátja kivételével lemond minden védjegyekkel vagy bejegyzett védjegyekkel kapcsolatos tulajdonosi jogról.